



ELEKTROSCHEMA

Anlage Steuerung WZU / 17 Wohnungen
Installationsort
Projektverantwortlicher
Zeichnungsnummer
Kundenspezifische Schemanummer

Firma / Kunde
Strasse
Ort
Projektbeschreibung
Besonderes











| | | | | | | | | | | |
|-------------|------------|------|----|-------|--------------|------------|--------|----|--|------------------------|
| Erstellung | 09.11.2012 | Gez. | mm | | Freig. Datum | 23.11.2012 | Freig. | vm | | Neutral_F26_003 |
| Bearbeitung | 26.11.2012 | Gez. | mm | Index | Freig. Datum | | Freig. | | | Total Seiten 17 |







Schmid Systems

Dorfstrasse 23

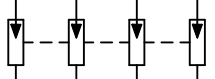
CH-5442 Fislisbach Tel. +41 56 511 21 15, Fax +41 56 470 00 74,

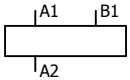
, Mail sales@schmidsystems.ch

| Symbol | | Bezeichnung Text | Kennbuchstabe |
|-------------------------------------------------------------------------------------|-----------------------------------------------------------------------------------|------------------------------------------------------------------------|---------------|
|  |  | Schliesskontakt Öffnungskontakt | K |
|  |  | Arbeitskontakt Abfallverzögert Arbeitskontakt Anzugsverzögert | K |
|  | | Endschalter | S |
|  | | Drucktaster | S |
|  | | Drehschalter | S |
|  | | Wechselkontakt | S |
|  | | Wischkontakt (Einschaltwischend) | S |
|  | | Leistungskontakt | S |

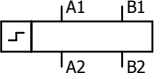
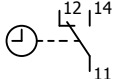
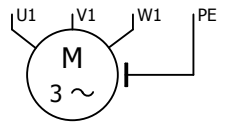
| Symbol | | Bezeichnung Text | Kennbuchstabe |
|---------------------------------------------------------------------------------------|---------------------------------------------------------------------------------------|----------------------------------------------------------|---------------|
|  | | Meldeleuchte | P |
|  | | Überspannungsschutz | F |
|  |  | Relais - Spule | K |
| | | Relais - Spule für Leistungskontakte | Q |
|  |  | Zeitrelais anzugsverzögert Zeitrelais abfallverzögert | K |
|  | | Schrittschalter | K |
|  |  | Zentralschrittschalter (mit 3 oder 4 Anschlüssen) | K |
|  | | Schaltuhr | S |
|  | | Drehstrommotor | M |

Erstellungs- und Änderungsdeklarationen

| Index | Datum | Gez. | Freig. | Änderung |
|-------|------------|------|--------|----------|
| - | 09.11.2012 | mm | vm | |
| | 23.11.2012 | mm | | |





Seitenbeschreibung



Symbollegende

Projektbeschreibung / Anlage

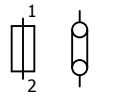
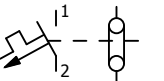
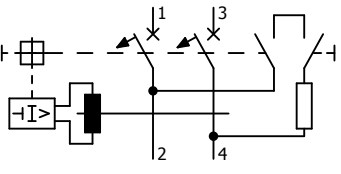
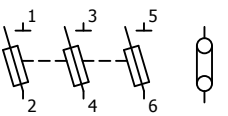
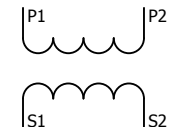
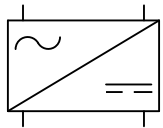
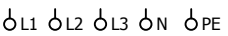
Steuerung WZU / 17 Wohnungen

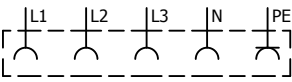
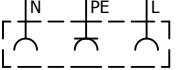
| | | | |
|------------|----|-------|--|
| Folgeblatt | 22 | Blatt | |
| Rückblatt | 2 | 21 | |

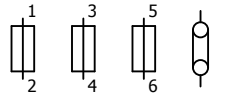
| Symbol | Bezeichnung Text | Kennbuchstabe |
|-------------------------------------------------------------------------------------|----------------------------------|---------------|
|  | DIN Sicherungselement 1LN | F |
|  | Leitungsschutzschalter 1LN | F |
|  | FI-Leitungsschutzschalter 1LN | F |
|  | Sicherungstrenner | F |
|  | Wandler | T |
|  | Trafo z.B. AC/DC | G |
|  | Klemmen | X |
|  | Mehrfachklemmen | X |
|  | Steckdose 5 polig | X |
|  | Steckdose 3 polig | |

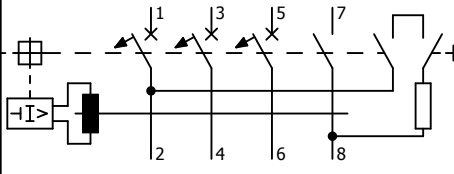
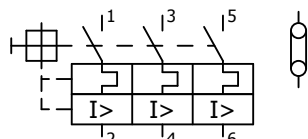
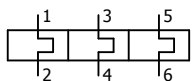
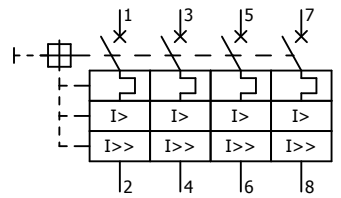
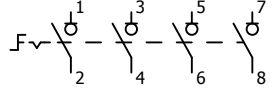
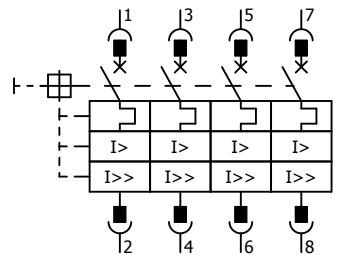
| Symbol | Bezeichnung Text | Kennbuchstabe |
|---------------------------------------------------------------------------------------|--------------------------------------|---------------|
|  | DIN Sicherungselement 3LN | F |
|  | Leitungsschutzschalter 3LN | F |
|  | FI-Leitungsschutzschalter 3LN | F |
|  | Motorschutzschalter | Q |
|  | Überstromauslöser (thermisch) | F |
|  | Leistungsschalter fest eingebaut | Q |
|  | Lasttrennschalter | Q |
|  | Leistungsschalter mit Stecksocket | Q |

Erstellungs- und Änderungsdeklarationen

| Index | Datum | Gez. | Freig. | Änderung |
|-------|------------|------|--------|----------|
| - | 09.11.2012 | mm | vm | |
| | 23.11.2012 | mm | | |



Seitenbeschreibung

Symbollegende

Projektbeschreibung / Anlage

Steuerung WZU / 17 Wohnungen

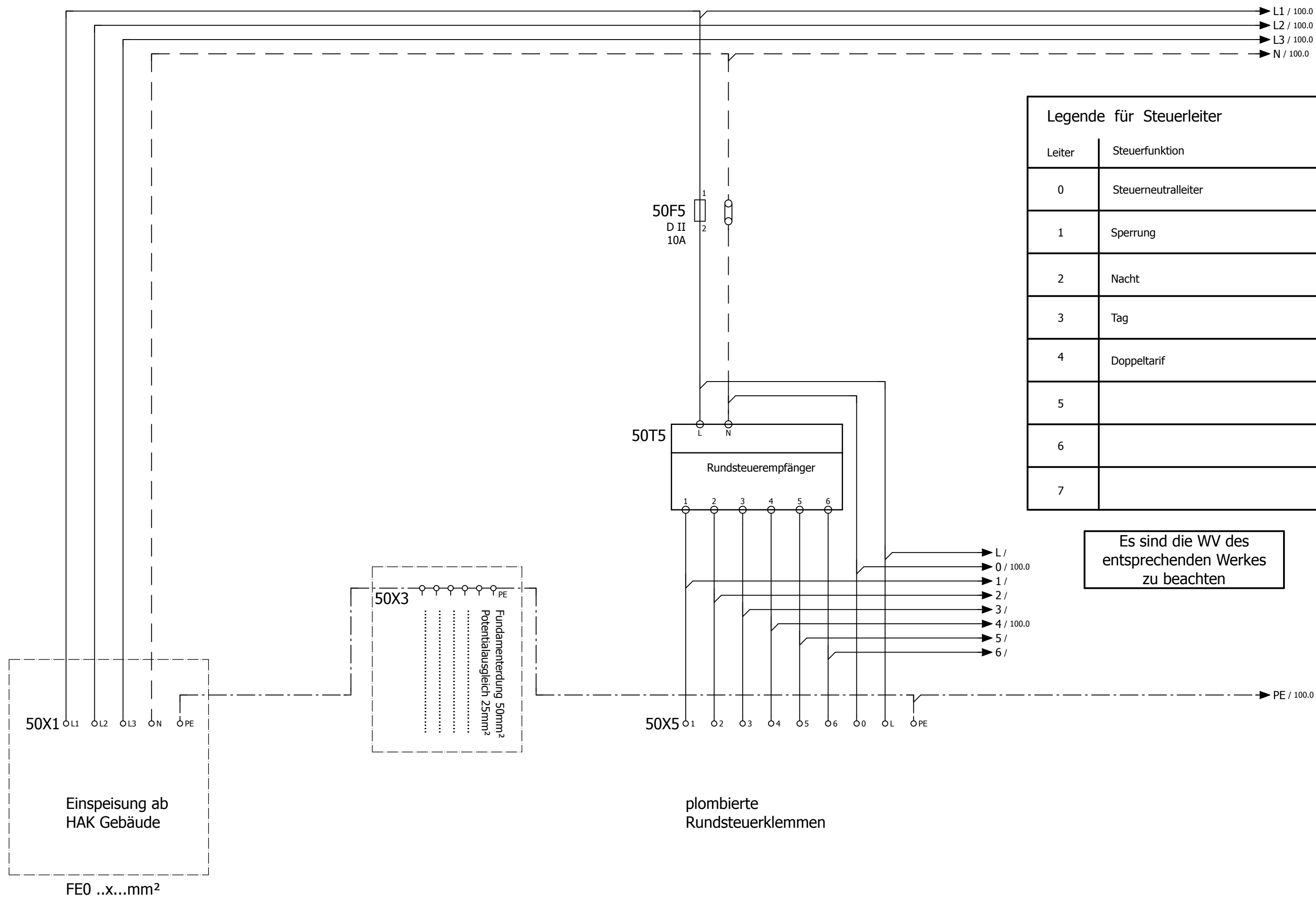

Erstellungs- und Änderungsdeklarationen

| Index | Datum | Gez. | Freig. | Änderung |
|-------|------------|------|--------|----------|
| - | 09.11.2012 | mm | vm | |
| | 23.11.2012 | mm | | |



Seitenbeschreibung

Einspeisung

Projektbeschreibung / Anlage

Steuerung WZU / 17 Wohnungen

| | | |
|------------|-----|-------|
| Folgeblatt | 100 | Blatt |
| Rückblatt | 22 | 50 |

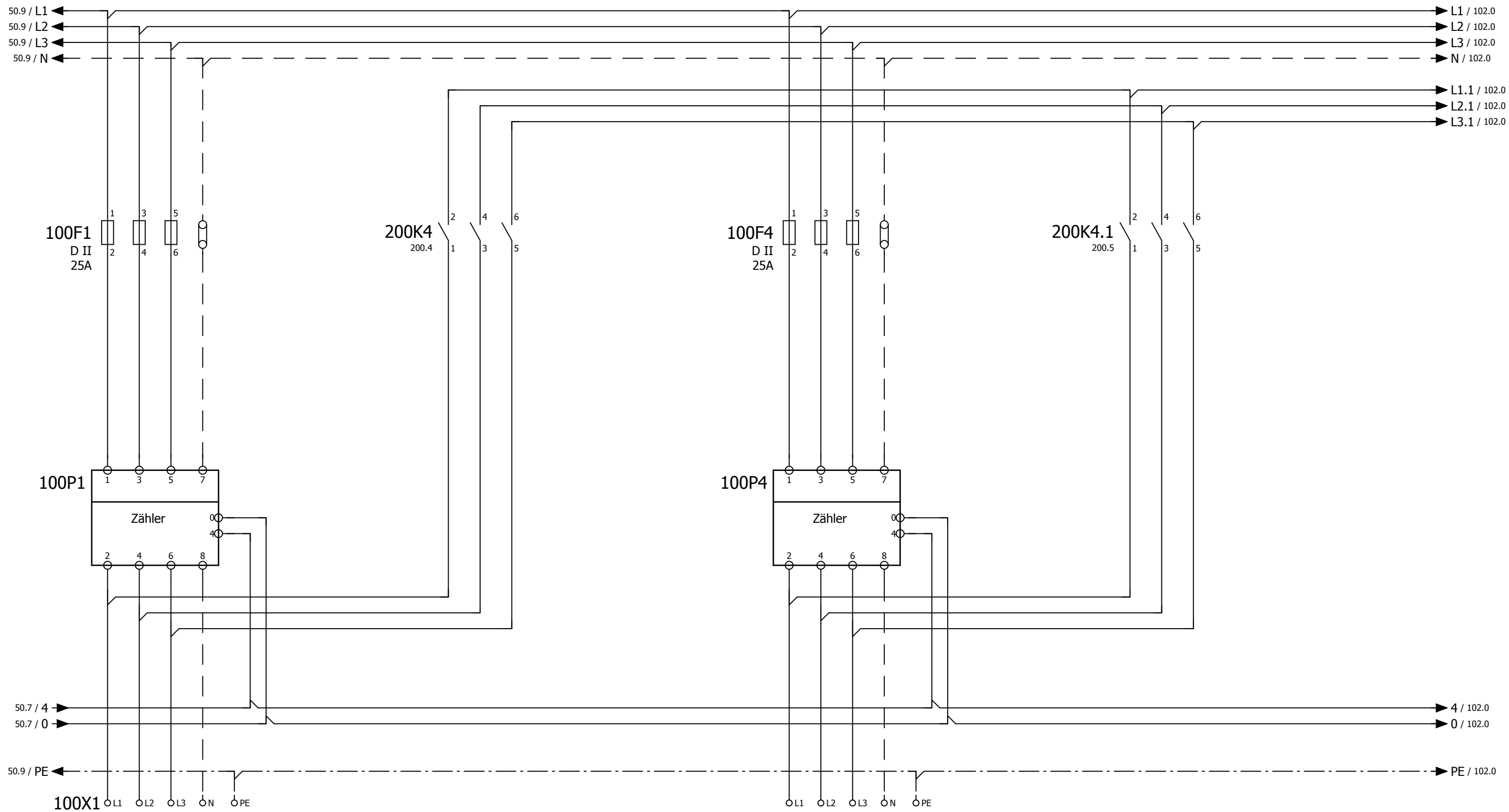

Bezüger
Wohnung 1

FE0 5x6mm²

Bezüger
Wohnung 2

FE0 5x6mm²

Erstellungs- und Änderungsdeklarationen

| Index | Datum | Gez. | Freig. | Änderung |
|-------|------------|------|--------|----------|
| - | 09.11.2012 | mm | vm | |
| | 23.11.2012 | mm | | |



Seitenbeschreibung

Messung Bezüger

Projektbeschreibung / Anlage

Steuerung WZU / 17 Wohnungen

| | | | |
|------------|-----|-------|--|
| Folgeblatt | 102 | Blatt | |
| Rückblatt | 50 | 100 | |

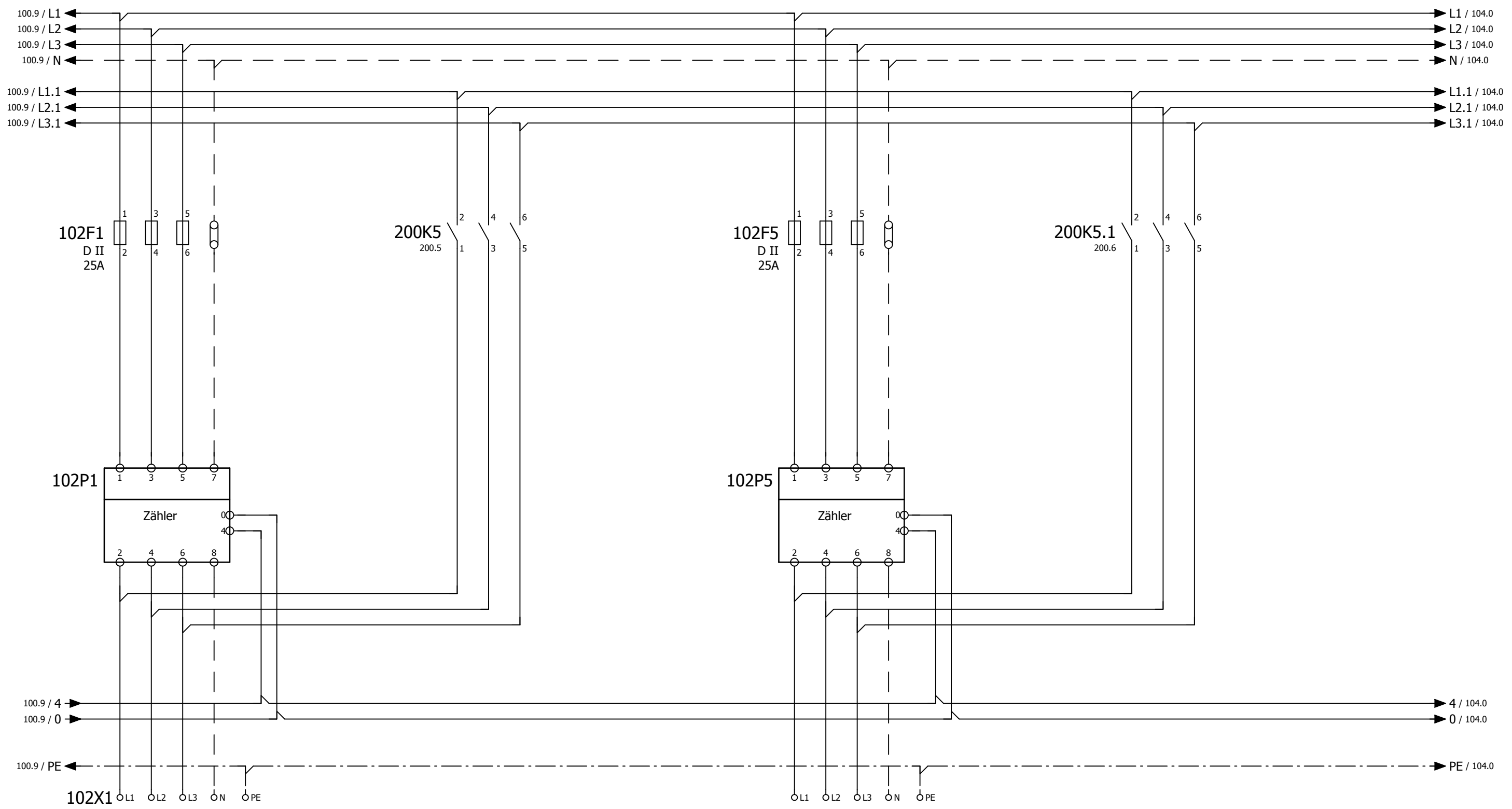

Bezüger
Wohnung 3

Bezüger
Wohnung 4

FE0 5x6mm²

FE0 5x6mm²

| | | | | | | | | | | | | | |
|-----------------------------------------|------------|-------|--------|----------|---------------------------------------------------------------------------------------|--------------------|------------------------------|------------------------------------------------------------------------------------------------------------------------------------------------|------------|-----|-------|-----------|-----|
| Erstellungs- und Änderungsdeklarationen | | | | |  | Seitenbeschreibung | Projektbeschreibung / Anlage | | | | | | |
| Index | Datum | Gez. | Freig. | Änderung | | Messung Bezüger | | | | | | | |
| - | 09.11.2012 | mm | vm | | | | Steuerung WZU / 17 Wohnungen | <table border="1"> <tr> <td>Folgeblatt</td> <td>104</td> <td>Blatt</td> </tr> <tr> <td>Rückblatt</td> <td>100</td> <td>102</td> </tr> </table> | Folgeblatt | 104 | Blatt | Rückblatt | 100 |
| Folgeblatt | 104 | Blatt | | | | | | | | | | | |
| Rückblatt | 100 | 102 | | | | | | | | | | | |
| | 23.11.2012 | mm | | | | | | | | | | | |

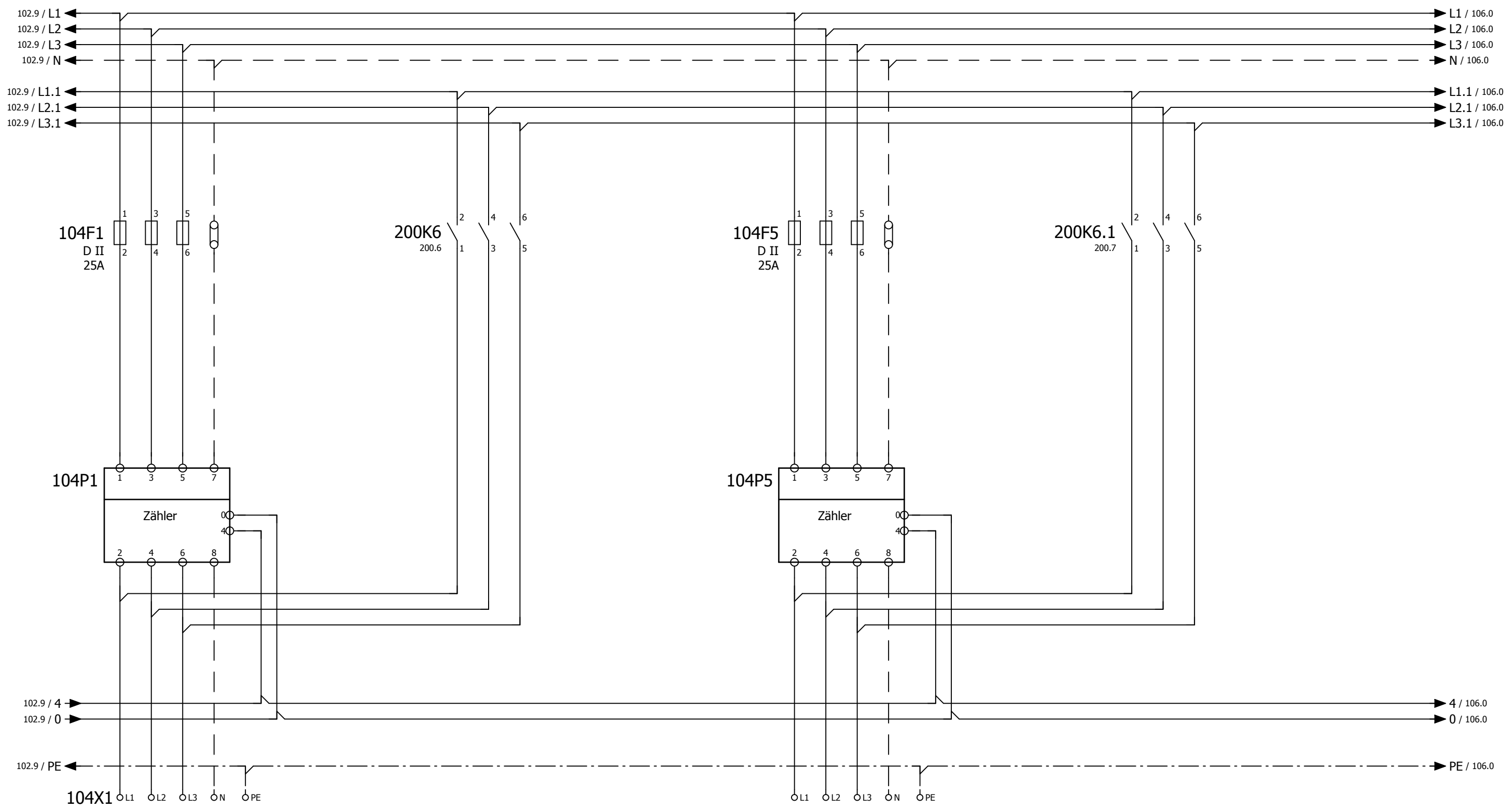

Bezüger
Wohnung 5

FE0 5x6mm²

Bezüger
Wohnung 6

FE0 5x6mm²

| | | | | | | | | |
|-----------------------------------------|------------|------|--------|----------|---------------------------------------------------------------------------------------|--------------------|------------------------------|---------------------------------|
| Erstellungs- und Änderungsdeklarationen | | | | |  | Seitenbeschreibung | Projektbeschreibung / Anlage | |
| Index | Datum | Gez. | Freig. | Änderung | | Messung Bezüger | | |
| - | 12.11.2012 | mm | vm | | | | Steuerung WZU / 17 Wohnungen | Folgeblatt 106 Rückblatt 102 |

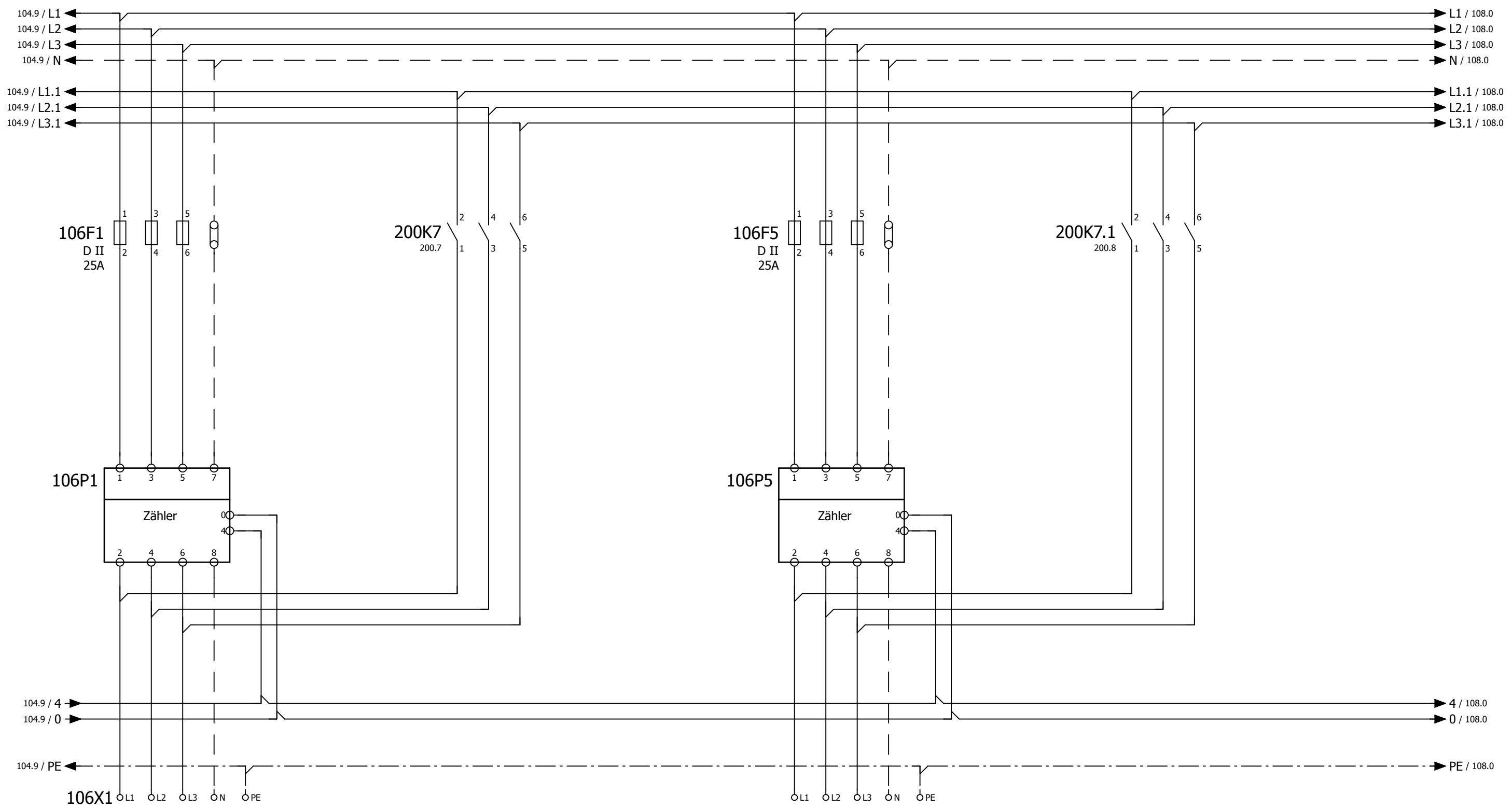

Bezüger
Wohnung 7

FE0 5x6mm²

Bezüger
Wohnung 8

FE0 5x6mm²

| | | | | | | | | | |
|-----------------------------------------|------------|------|--------|----------|---------------------------------------------------------------------------------------|--------------------|------------------------------|------------------------------|-------|
| Erstellungs- und Änderungsdeklarationen | | | | |  | Seitenbeschreibung | | Projektbeschreibung / Anlage | |
| Index | Datum | Gez. | Freig. | Änderung | | Messung Bezüger | | | |
| - | 12.11.2012 | mm | vm | | | | | | |
| | 23.11.2012 | mm | | | | | Steuerung WZU / 17 Wohnungen | | |
| | | | | | | | Folgeblatt | 108 | Blatt |
| | | | | | | | Rückblatt | 104 | 106 |

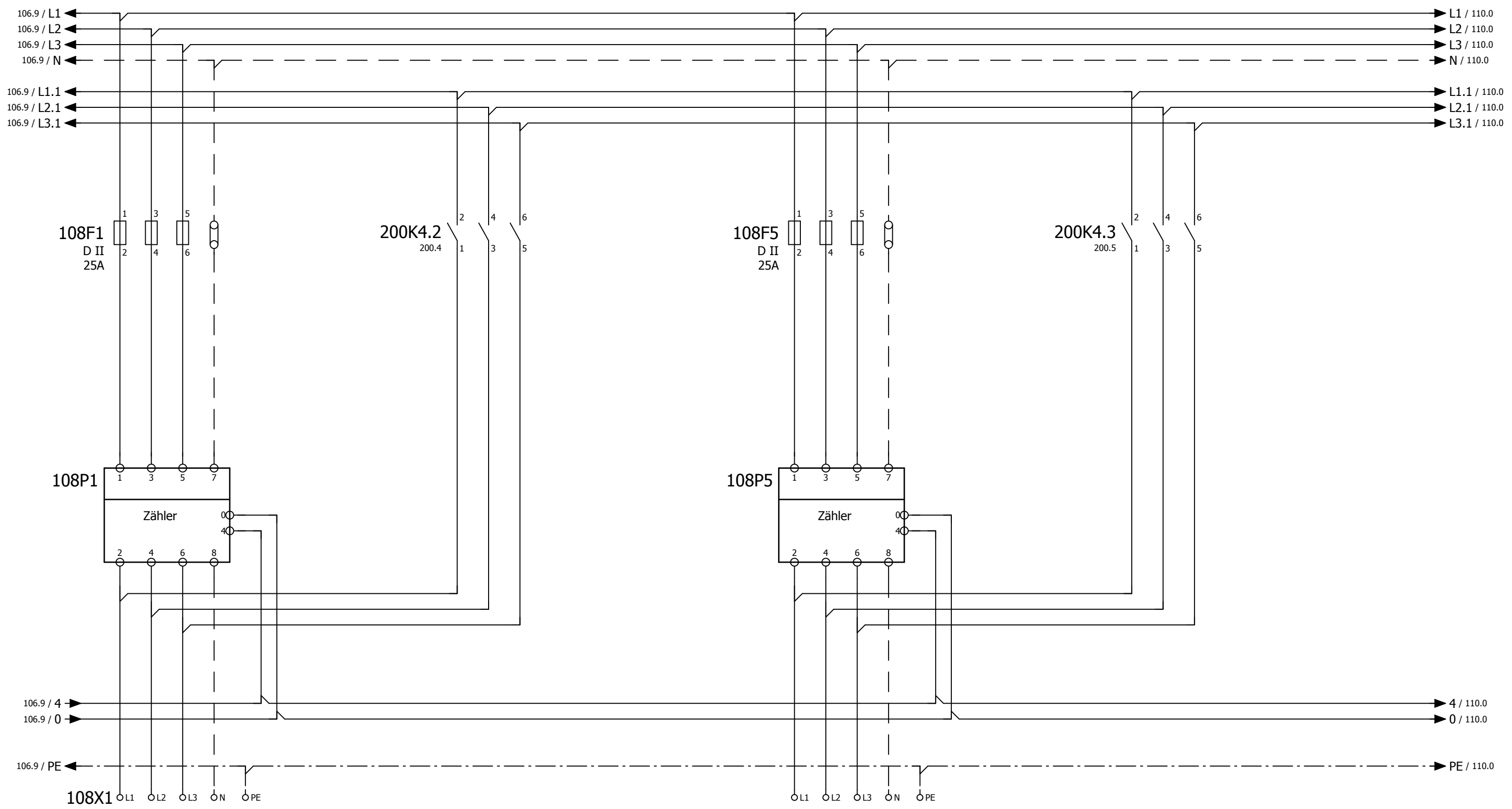

Bezüger
Wohnung 9

FE0 5x6mm²

Bezüger
Wohnung 10

FE0 5x6mm²

| | | | | | | | | |
|-----------------------------------------|------------|------|--------|----------|---------------------------------------------------------------------------------------|--------------------|------------------------------|---------------------------------|
| Erstellungs- und Änderungsdeklarationen | | | | |  | Seitenbeschreibung | Projektbeschreibung / Anlage | |
| Index | Datum | Gez. | Freig. | Änderung | | Messung Bezüger | | |
| - | 12.11.2012 | mm | vm | | | | Steuerung WZU / 17 Wohnungen | Folgeblatt 110 Rückblatt 106 |

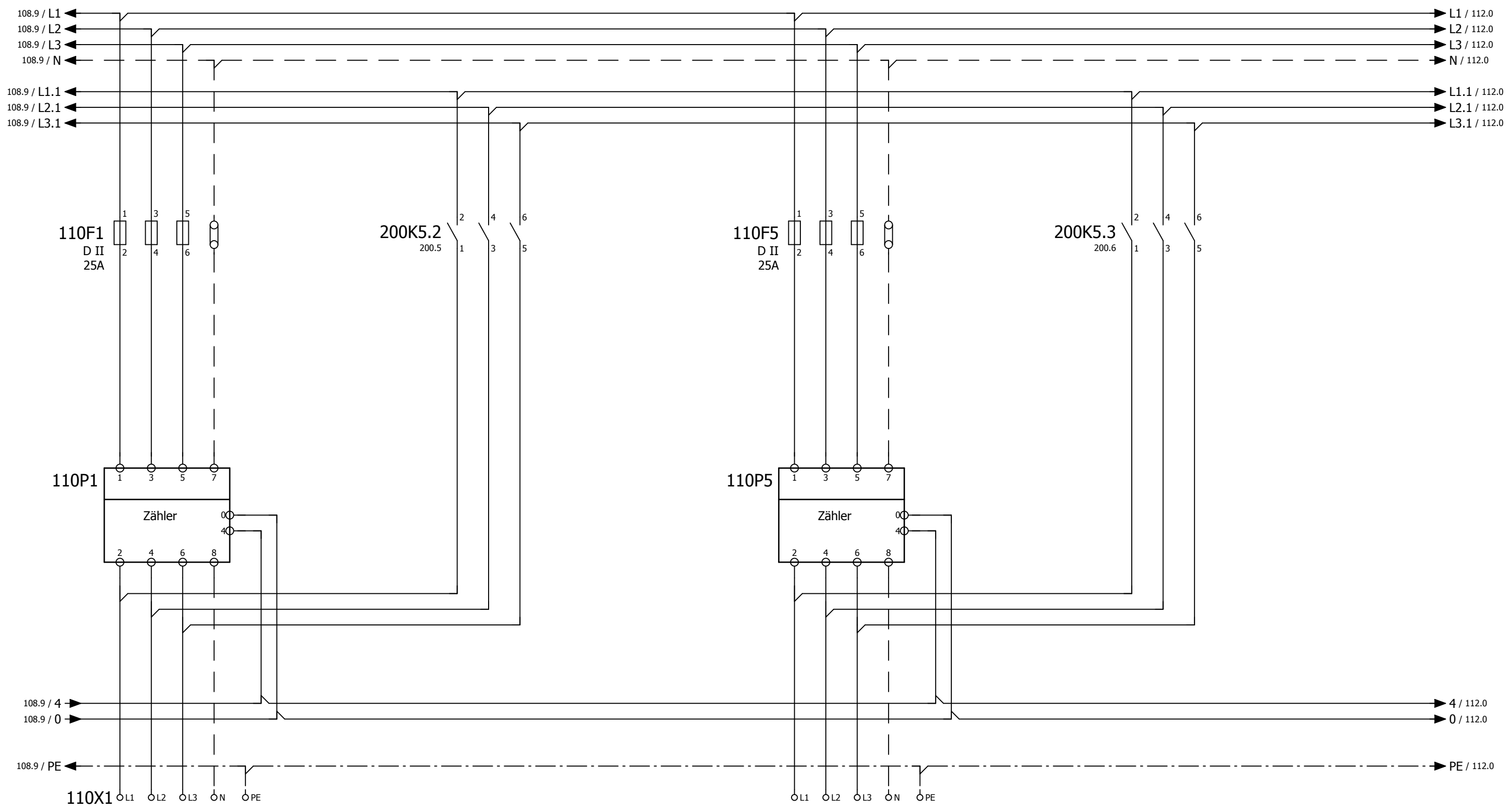

Bezüger
Wohnung 11

FE0 5x6mm²

Bezüger
Wohnung 12

FE0 5x6mm²

| | | | | | | | | | | |
|-----------------------------------------|------------|------|--------|----------|---------------------------------------------------------------------------------------|--------------------|------------------------------|------------|-----|-------|
| Erstellungs- und Änderungsdeklarationen | | | | |  | Seitenbeschreibung | Projektbeschreibung / Anlage | | | |
| Index | Datum | Gez. | Freig. | Änderung | | Messung Bezüger | | Folgeblatt | 112 | Blatt |
| - | 12.11.2012 | mm | vm | | | | | Rückblatt | 108 | 110 |
| | 23.11.2012 | mm | | | | | Steuerung WZU / 17 Wohnungen | | | |

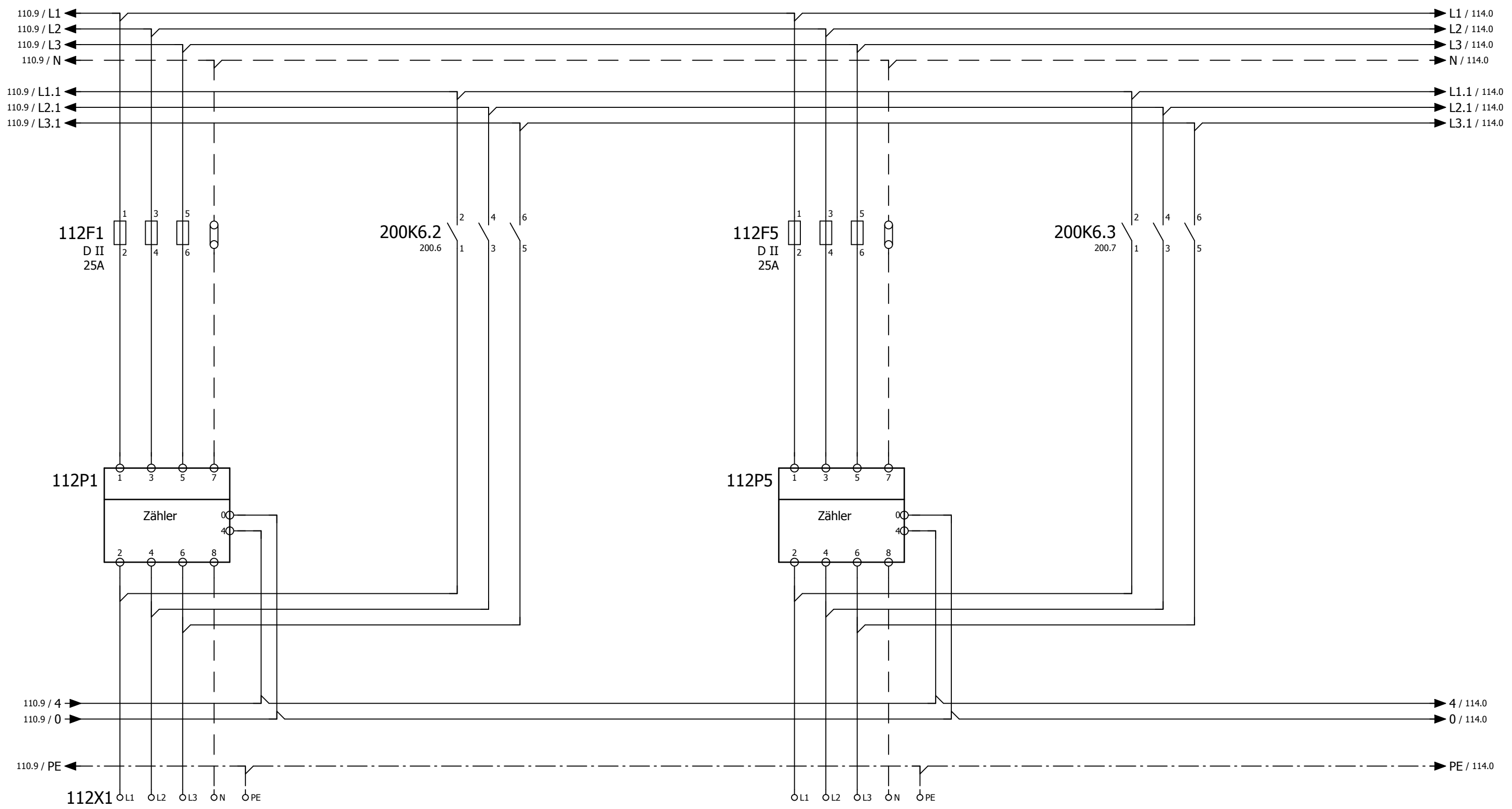

Bezüger
Wohnung 13

FE0 5x6mm²

Bezüger
Wohnung 14

FE0 5x6mm²

| | | | | | | | | | |
|-----------------------------------------|------------|------|--------|----------|---------------------------------------------------------------------------------------|--------------------|------------------------------|------------------------------|-------|
| Erstellungs- und Änderungsdeklarationen | | | | |  | Seitenbeschreibung | | Projektbeschreibung / Anlage | |
| Index | Datum | Gez. | Freig. | Änderung | | Messung Bezüger | | | |
| - | 12.11.2012 | mm | vm | | | | | | |
| | 23.11.2012 | mm | | | | | Steuerung WZU / 17 Wohnungen | | |
| | | | | | | | Folgeblatt | 114 | Blatt |
| | | | | | | | Rückblatt | 110 | 112 |

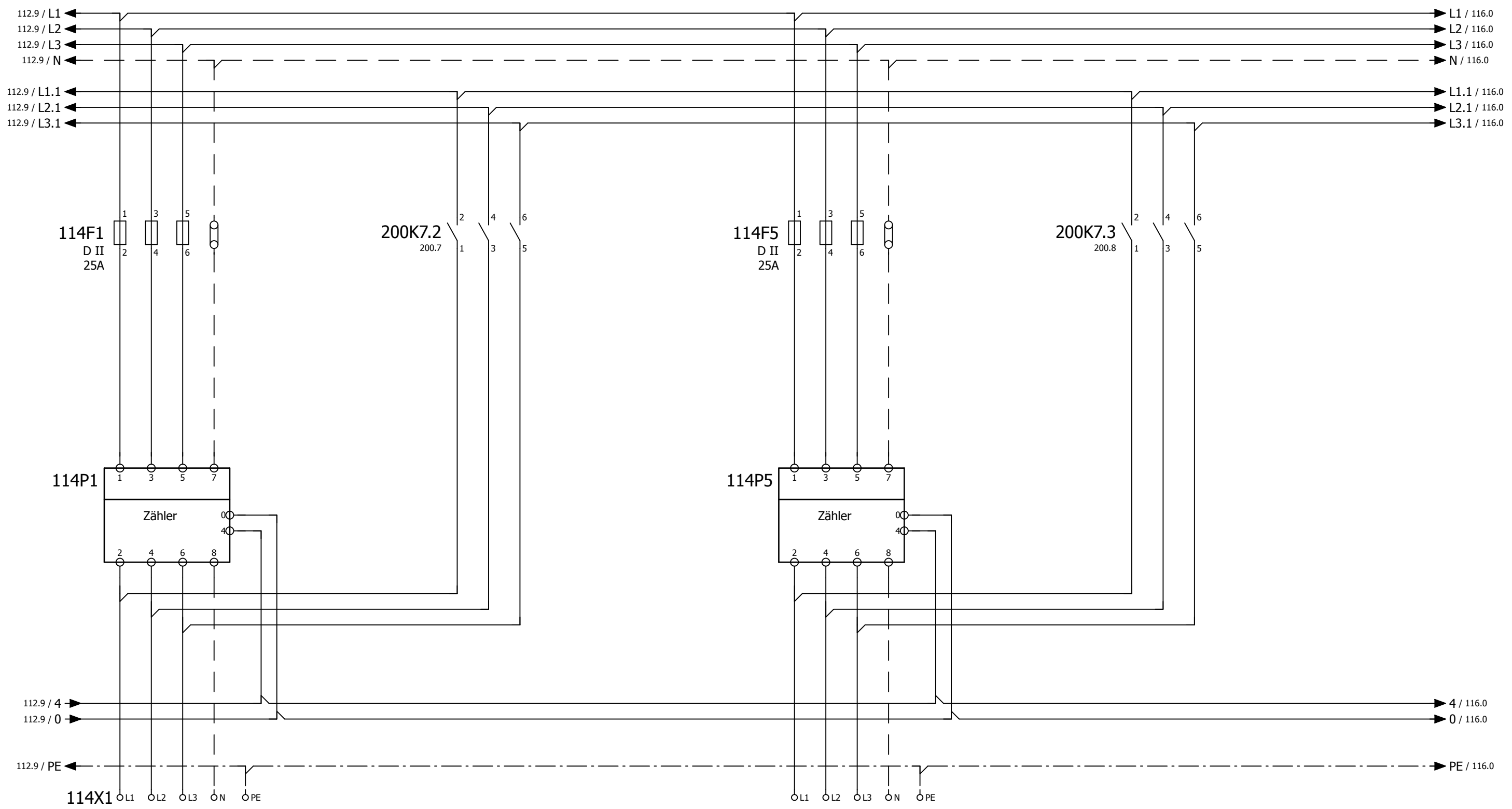

Bezüger
Wohnung 15

FE0 5x6mm²

Bezüger
Wohnung 16

FE0 5x6mm²

| | | | | | | | | | | |
|-----------------------------------------|------------|------|--------|----------|---------------------------------------------------------------------------------------|--------------------|------------------------------|------------|-----|-------|
| Erstellungs- und Änderungsdeklarationen | | | | |  | Seitenbeschreibung | Projektbeschreibung / Anlage | | | |
| Index | Datum | Gez. | Freig. | Änderung | | Messung Bezüger | | Folgeblatt | 116 | Blatt |
| - | 12.11.2012 | mm | vm | | | | | Rückblatt | 112 | 114 |
| | 23.11.2012 | mm | | | | | Steuerung WZU / 17 Wohnungen | | | |

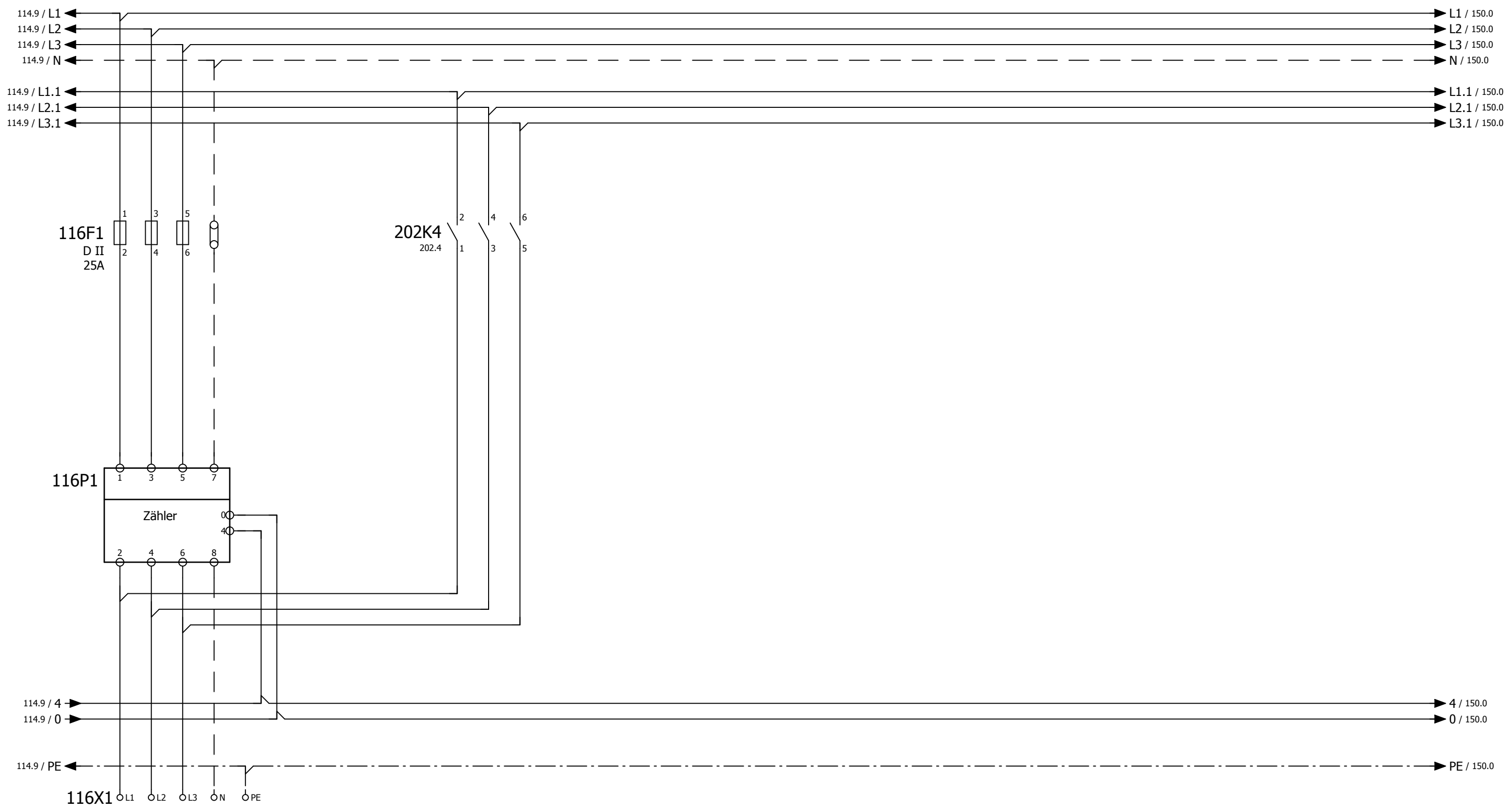

Bezüger
Wohnung 17

FE0 5x6mm²

| | | | | | | | | | |
|-----------------------------------------|------------|------|--------|----------|---------------------------------------------------------------------------------------|--------------------|------------------------------|-----|-------|
| Erstellungs- und Änderungsdeklarationen | | | | |  | Seitenbeschreibung | Projektbeschreibung / Anlage | | |
| Index | Datum | Gez. | Freig. | Änderung | | Messung Bezüger | | | |
| - | 12.11.2012 | mm | vm | | | | Folgeblatt | 150 | Blatt |
| | 23.11.2012 | mm | | | | | Rückblatt | 114 | 116 |
| | | | | | | | Steuerung WZU / 17 Wohnungen | | |

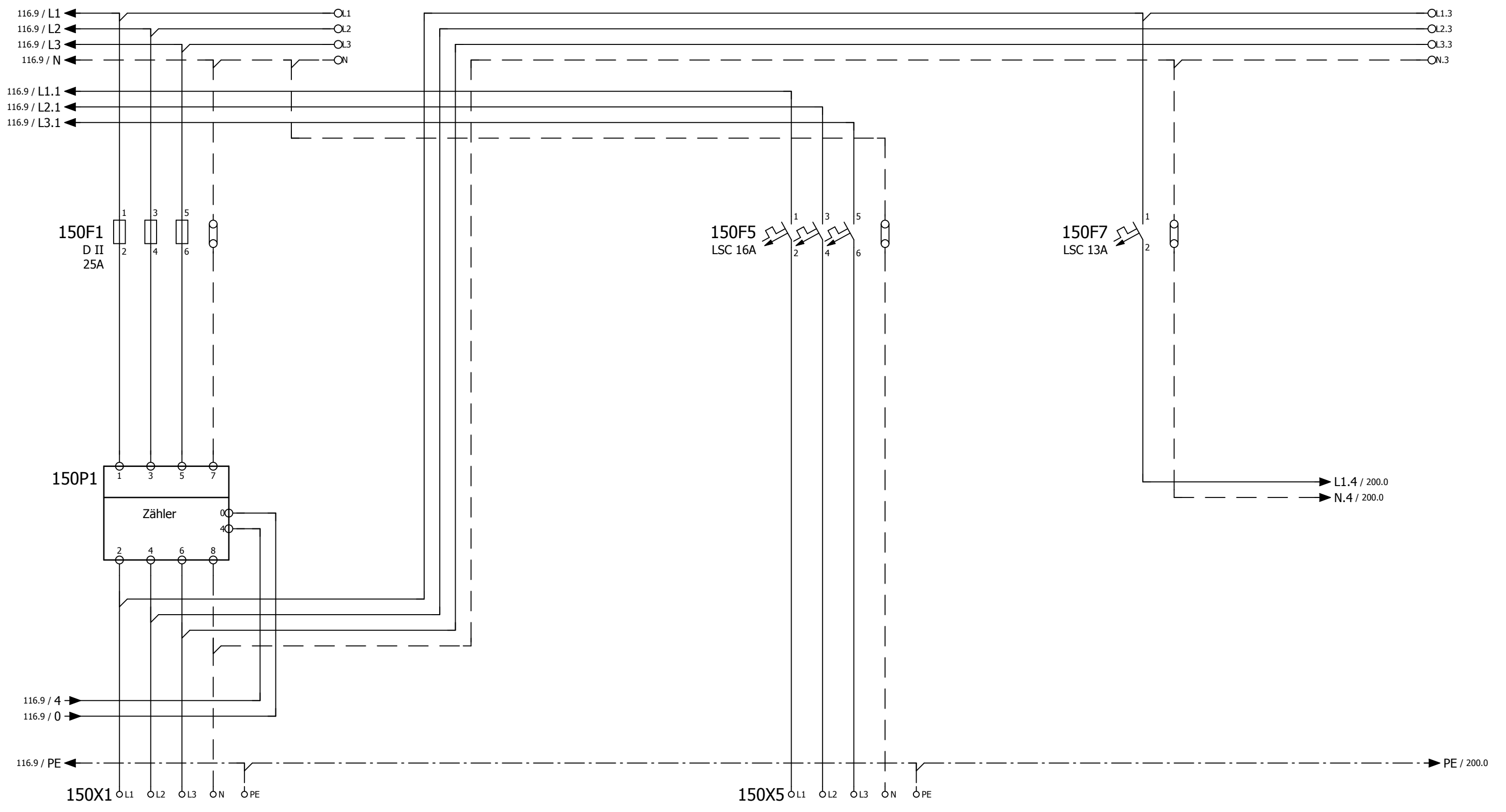

Bezüger
Allgemein

Waschmaschine /
Tumbler

Vorsicherung
Steuerung / WZU

FE0 5x6mm²

FE0 5x2.5mm²

| | | | | | | | | |
|-----------------------------------------|------------|------|--------|----------|---------------------------------------------------------------------------------------|--------------------|------------------------------|----------------------|
| Erstellungs- und Änderungsdeklarationen | | | | |  | Seitenbeschreibung | Projektbeschreibung / Anlage | |
| Index | Datum | Gez. | Freig. | Änderung | | Messung Allgemein | | |
| - | 09.11.2012 | mm | vm | | | | Steuerung WZU / 17 Wohnungen | Folgeblatt 200 Blatt |
| | 23.11.2012 | mm | | | | | Rückblatt 116 Blatt 150 | |

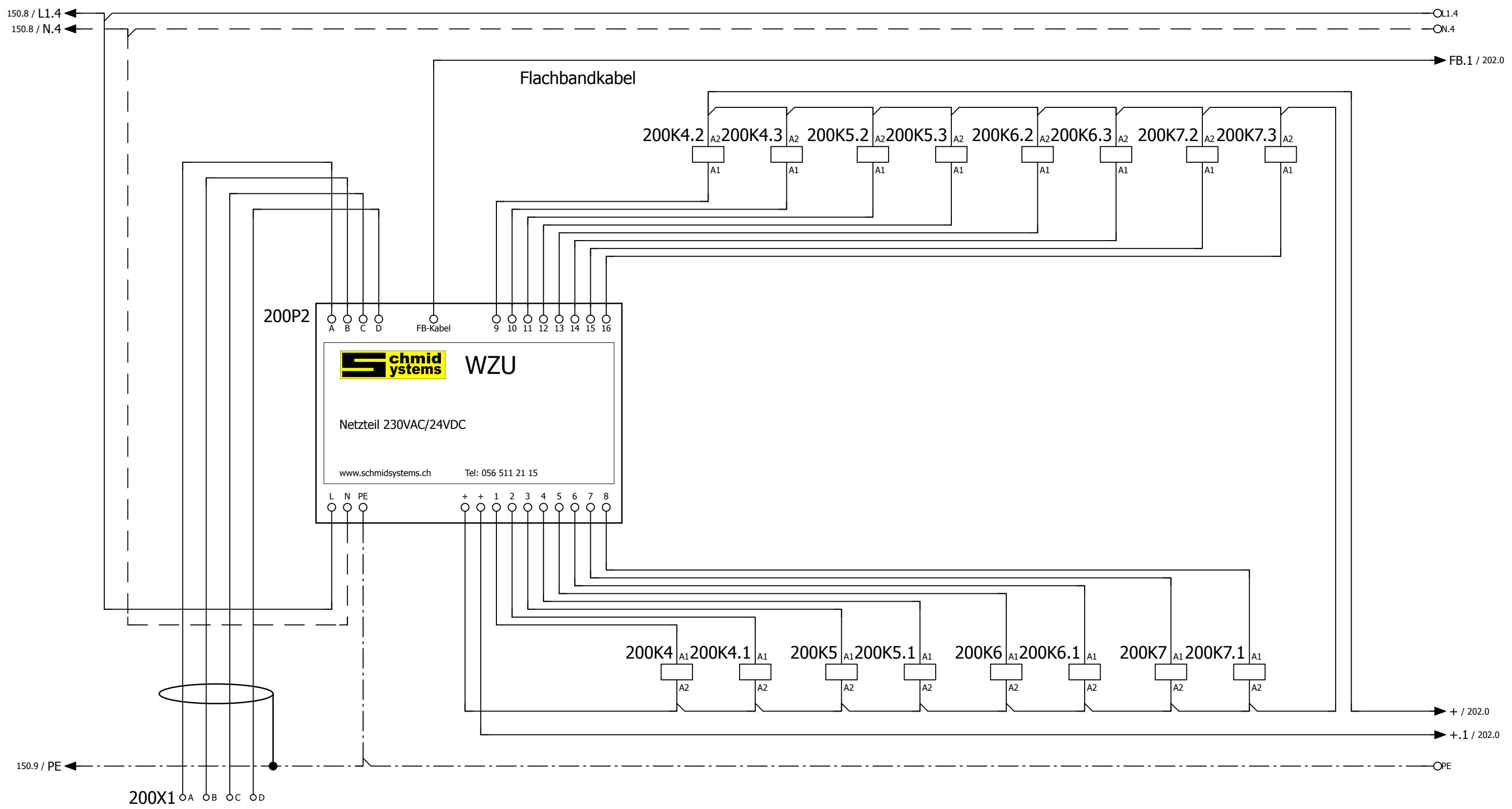

WZU Kartenleser WZU Netzteil 230VAC/24VDC

| | | | | | | | | | | | | | | | |
|-------|-------|-------|-------|-------|-------|-------|-------|-------|-------|-------|-------|-------|-------|-------|-------|
| 100.3 | 108.3 | 100.7 | 108.7 | 102.3 | 110.3 | 102.7 | 110.7 | 104.3 | 112.3 | 104.7 | 112.7 | 106.3 | 114.3 | 106.7 | 114.7 |
| 100.3 | 108.3 | 100.7 | 108.7 | 102.3 | 110.3 | 102.7 | 110.7 | 104.3 | 112.3 | 104.7 | 112.7 | 106.3 | 114.3 | 106.7 | 114.7 |
| 100.3 | 108.3 | 100.7 | 108.7 | 102.3 | 110.3 | 102.7 | 110.7 | 104.3 | 112.3 | 104.7 | 112.7 | 106.3 | 114.3 | 106.7 | 114.7 |

U72 1x4x0.8mm², abgeschirmt

| | | | | | | | | | | |
|-----------------------------------------|------------|------|--------|----------|--|--------------------|------------------------------|-----------|------------|-----|
| Erstellungs- und Änderungsdeklarationen | | | | | | Seitenbeschreibung | Projektbeschreibung / Anlage | | | |
| Index | Datum | Gez. | Freig. | Änderung | | Steuerung | | | | |
| - | 09.11.2012 | mm | vm | | | | Steuerung WZU / 17 Wohnungen | | Folgeblatt | 202 |
| | 23.11.2012 | mm | | | | | | Rückblatt | 150 | 200 |

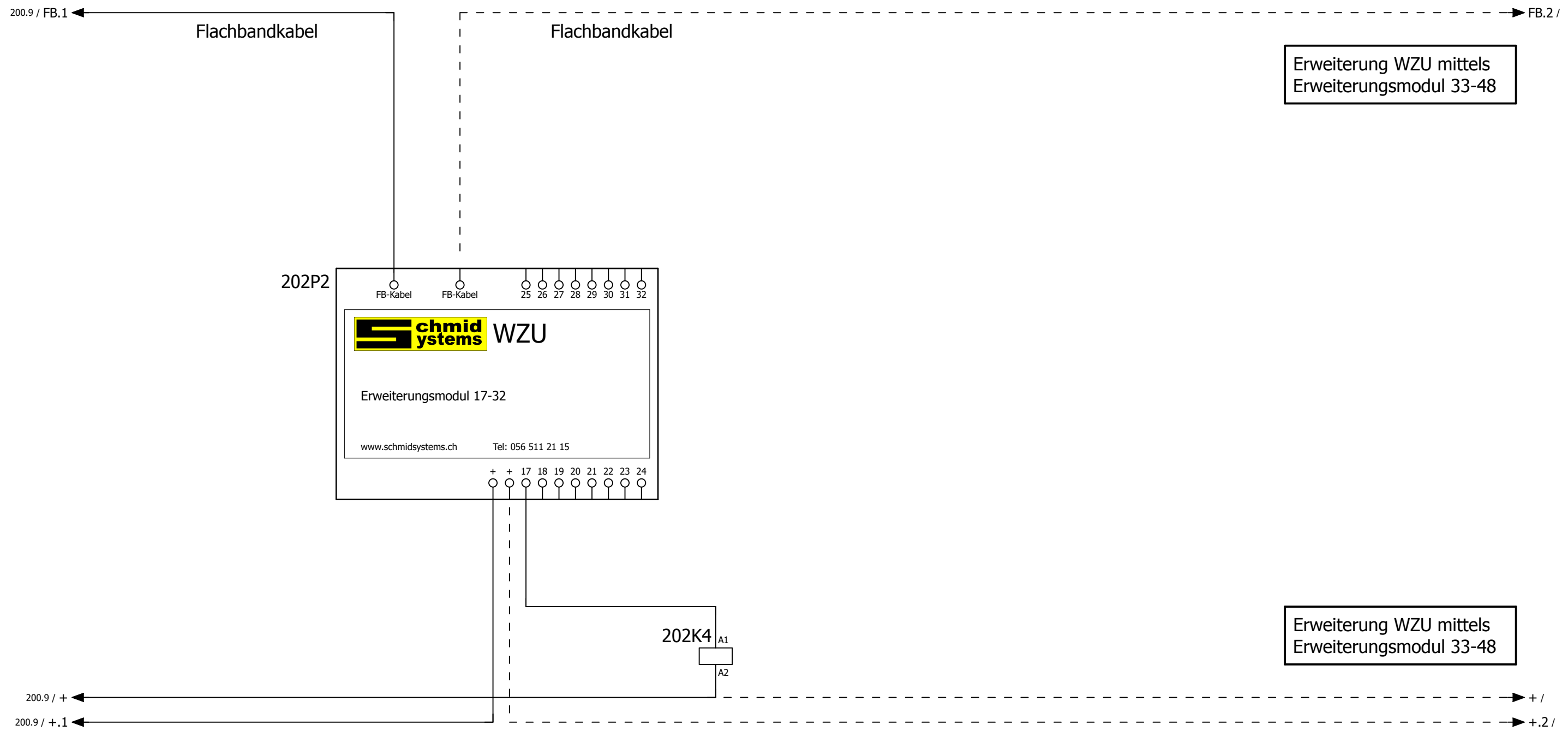

WZU
Erweiterungsmodul 17-32
116.3
116.3
116.3

| | | | | | | | | | |
|-----------------------------------------|------------|------|--------|----------|--|--------------------|------------------------------|------------|-------|
| Erstellungs- und Änderungsdeklarationen | | | | | | Seitenbeschreibung | Projektbeschreibung / Anlage | | |
| Index | Datum | Gez. | Freig. | Änderung | | Steuerung | Steuerung WZU / 17 Wohnungen | Folgeblatt | Blatt |
| - | 12.11.2012 | mm | vm | | | | | Rückblatt | 200 |
| | 23.11.2012 | mm | | | | | | | |